

Код производителя указан на упаковке в соответствии к буквой:

А - ООО «МК БТС», г. Пенза, ул. Карпинского, д/д.99, офис 3

Б - ООО «Мебелони», Пензенская область, г. Пенза, ул. Рябова, стр. 7Д

## Инструкция по сборке и эксплуатации мебели

### Набор мебели для детской комнаты «Сенди»

ПН - 05

02-13.006

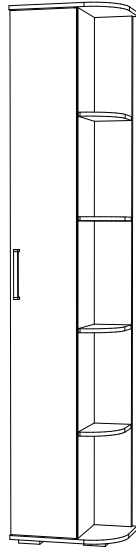

### Видео инструкция по сборке пенала



#### Габаритные размеры

Ширина (мм): 461

Высота (мм): 2176

Глубина (мм): 304

#### ОБЩИЕ ТЕХНИЧЕСКИЕ УКАЗАНИЯ

Настоятельно рекомендуем перед началом сборки внимательно ознакомьтесь с данной инструкцией, проверить наличие всех деталей и фурнитуры согласно комплектующим ведомостям, убедиться в их качестве (отсутствие царапин, сколов, вмятин и т.д.) т.к. претензии по количеству комплектующих и качеству изделия после сборки не принимаются

Сборку советуем производить вдвоём на ровной поверхности, в качестве подкладочного материала рекомендуем использовать гофрокартон от упаковок.

Производитель оставляет за собой право вносить изменения не нарушающих внешнего вида и габаритных размеров изделия (замена крепёжной фурнитуры, ножек, ручек и т. д. на аналоги).

#### Правила эксплуатации

Для длительного сохранения эксплуатационных и эстетических качеств мебели необходимо соблюдать следующие правила по уходу за мебелью во время ее эксплуатации:

- эксплуатировать мебель в сухом, проветриваемом помещении с температурой воздуха от +10 С до +40 С и влажностью воздуха не более 70%
- в процессе эксплуатации мебели возможно ослабление крепежной фурнитуры - необходимо ее поправлять
- при эксплуатации изделий имеющие декоративные решения в виде стекла или зеркал необходимо помнить, что эксплуатация стекла и зеркал с трещиной сопряжено с риском получения травм. Следует немедленно заменить стекло/зеркало при появлении трещин.
- не допускать скопления влаги на поверхностях изделия во избежание набухания щитов и отклейки кромок
- беречь поверхности от механических повреждений, не допускать повреждения защитного слоя УФ-печати и воздействия высоких температур.
- протирать изделия влажной мягкой тканью (на УФ-печати применять микрофибру для зеркал), также возможно мыть с легким мыльным раствором с последующей протиркой насухо. **Запрещено** применение абразивных порошков и жестких металлических щеток.
- **Запрещено** использование агрессивных средств очистки, таких как растворители, бензин, обезжиривающие средства, содержащих кислоты, спирты и соли, моющие средства типа «Мистер Мускул», «Fairyt» и т.д.

#### Гарантийные обязательства

- Изготовитель гарантирует соответствие мебели требованиям ГОСТ 16371-2014, ТР ТС 025/2012, при соблюдении условий транспортировки, хранения, сборки (для мебели, поставляемой в разобранном виде), эксплуатации.
- Срок службы изделия - 5 лет (при соблюдении условий эксплуатации мебели).
- Гарантийный срок эксплуатации мебели - 18 месяцев.



Набор мебели для детской комнаты «Сенди»

ПН - 05

02-13.006

Срок службы изделия - 5 лет

Срок гарантии - 18 месяцев

Соответствует требованиям  
ТР ТС 025/2012

Производитель в соответствии с буквой  
А - ООО «МК БТС», г. Пенза, ул. Карпинского, д/д.99, офис 3  
Б - ООО «Мебелони», Пензенская область, г. Пенза, ул. Рябова, стр. 7Д

Дата изготовления \_\_\_\_\_

## Комплектовочная ведомость

Поз.	Наименование	Длина	Ширина	Кол-во
Б009	Боковина	2124	440	1
Б010	Боковина	2124	268	1
Б011	Боковина	2124	268	1
В007	Вязка	266	158	4
В008	Вязка	268	248	2
К010	Крышка	461	304	2
П005	Полка	268	248	3
Ств005	Створка	2118	276	1

Гвоздь 2x20  50 шт.	Евровинт 6x50  28 шт.	Еврокляч  1 шт.	Заглушка для евровинта сонома  12 шт.	Заглушка для эксцентрика сонома  8 шт.
Заглушка технологическая Ф5 сонома  4 шт.	Опора прямоугольная 20 мм.  4 шт.	Петля 4-х шарнирная накладная  4 шт.	Полкодержатель (хром)  12 шт.	Ручка BTS №36 (160 мм) сонома  1 шт.
Стяжка межсекционная D5 32 мм  2 кмп.	Шуруп 4x16  24 шт.	Эксцентриковая стяжка  8 шт.		

Необходимый инструмент для сборки.

Рекомендуем сборку производить вдвоем.

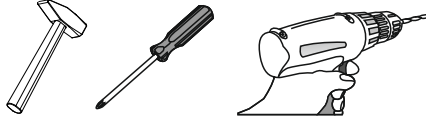

Качество мебели зависит от качества сборки.  
Рекомендуем доверить сборку специалистам.

# 1

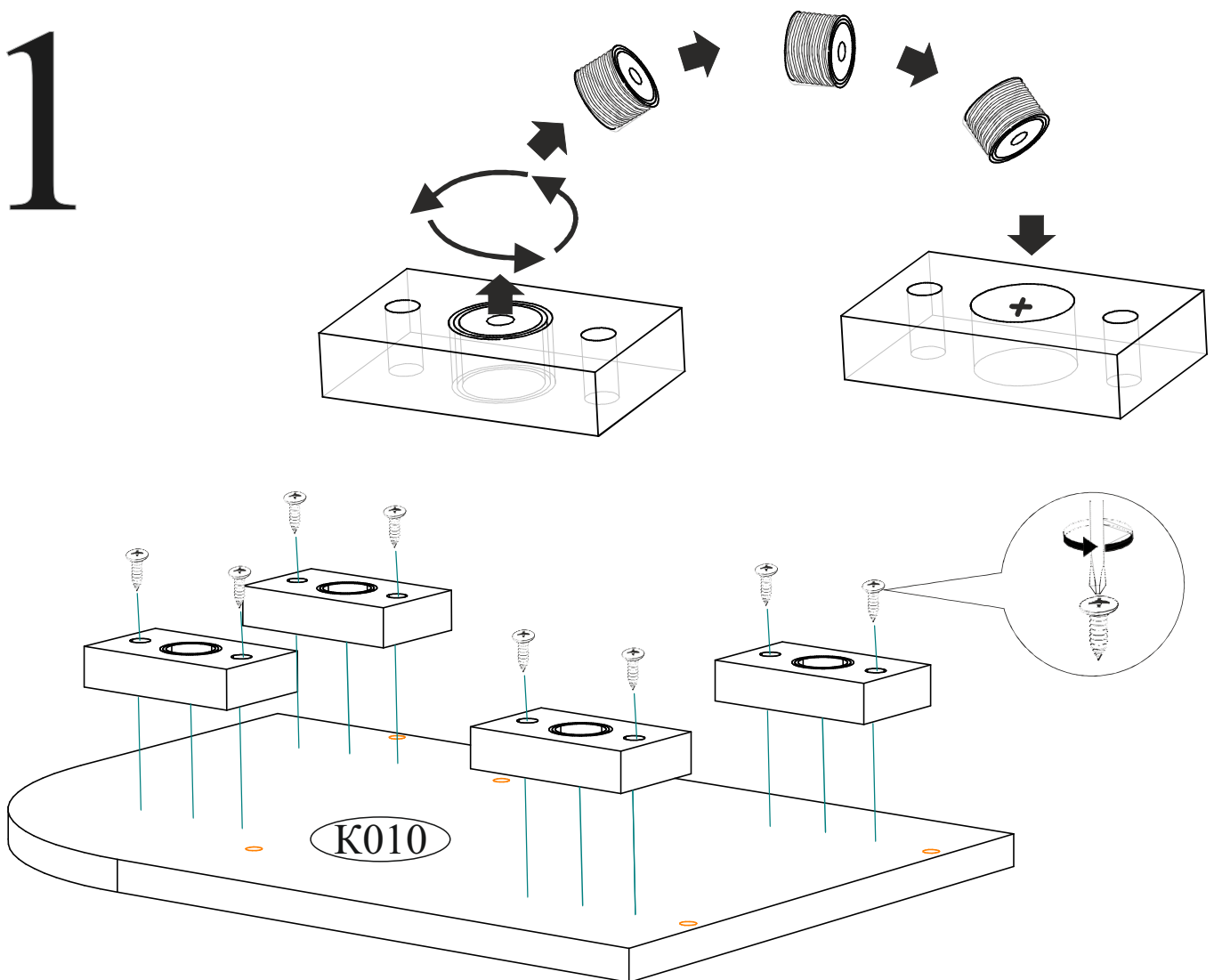

## Уважаемый покупатель!

Убедительная просьба сохранять упаковку до полной сборки изделия!

В случае обнаружения брака/дефекта обязательно фотографировать выявленный дефект и этикетку на упаковке.

На фотографии должно быть четко видно: наименование изделия, дату изготовления и номер бригады.

Претензии по качеству без фотографии этикетки не принимаются.

**ЕАС Гостиная «ВЕНЕЦИЯ»**

Цвет: **ВЕНГЕ-ЛОРЕДО**

БТС 01-21.000

Гарантия 24 мес.  
Срок службы - 7 лет.

№ УПАКОВКИ

**1/8**

Дата

01.01.2016

Бригада

Бригада 1

Название:

**БОКОВИНЫ**

# 2

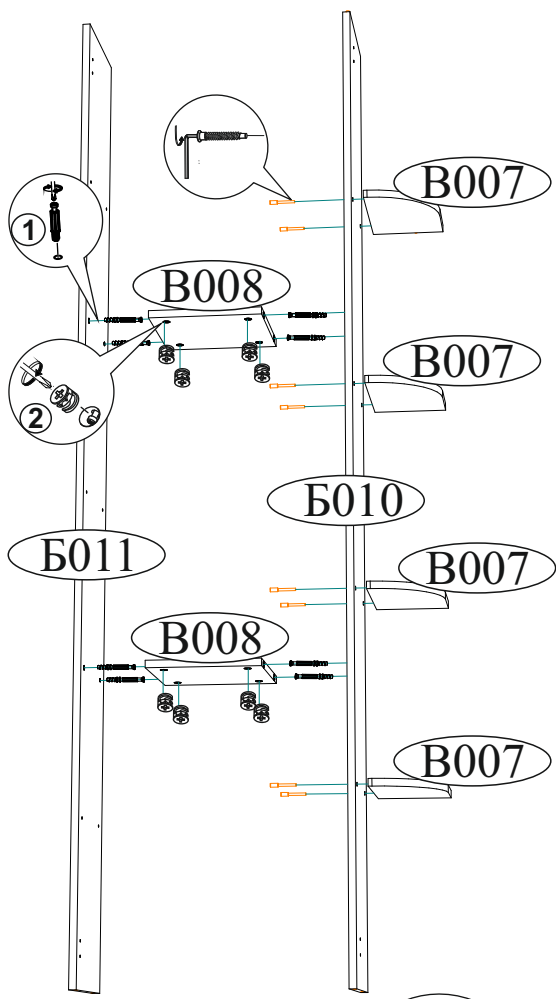

# 3

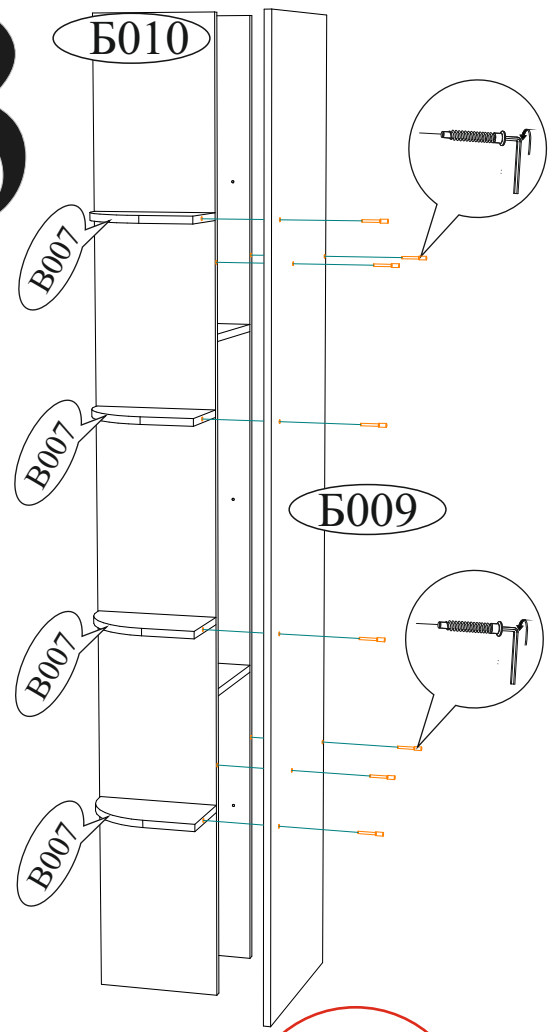

# 4

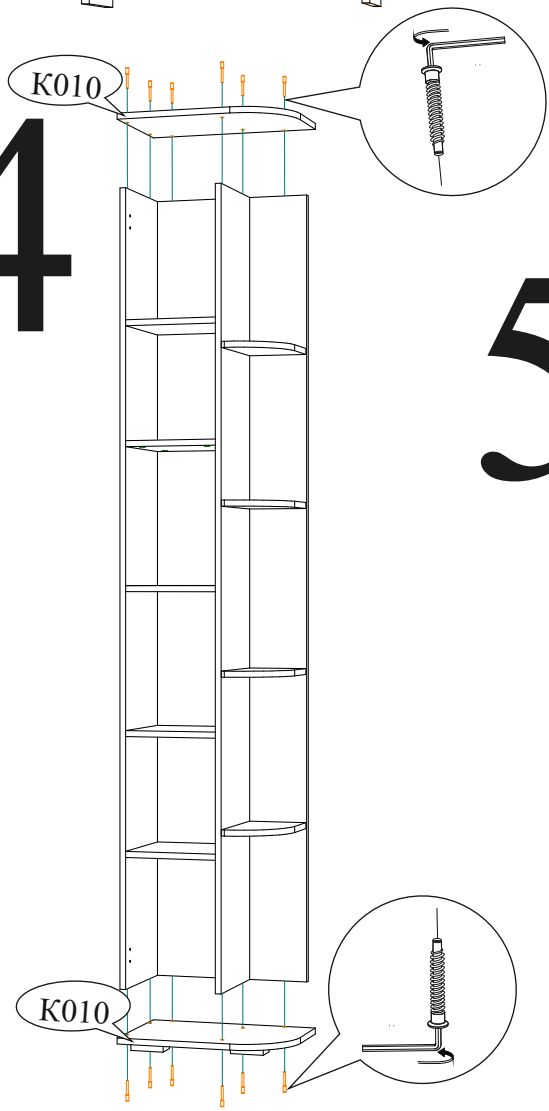

# 5

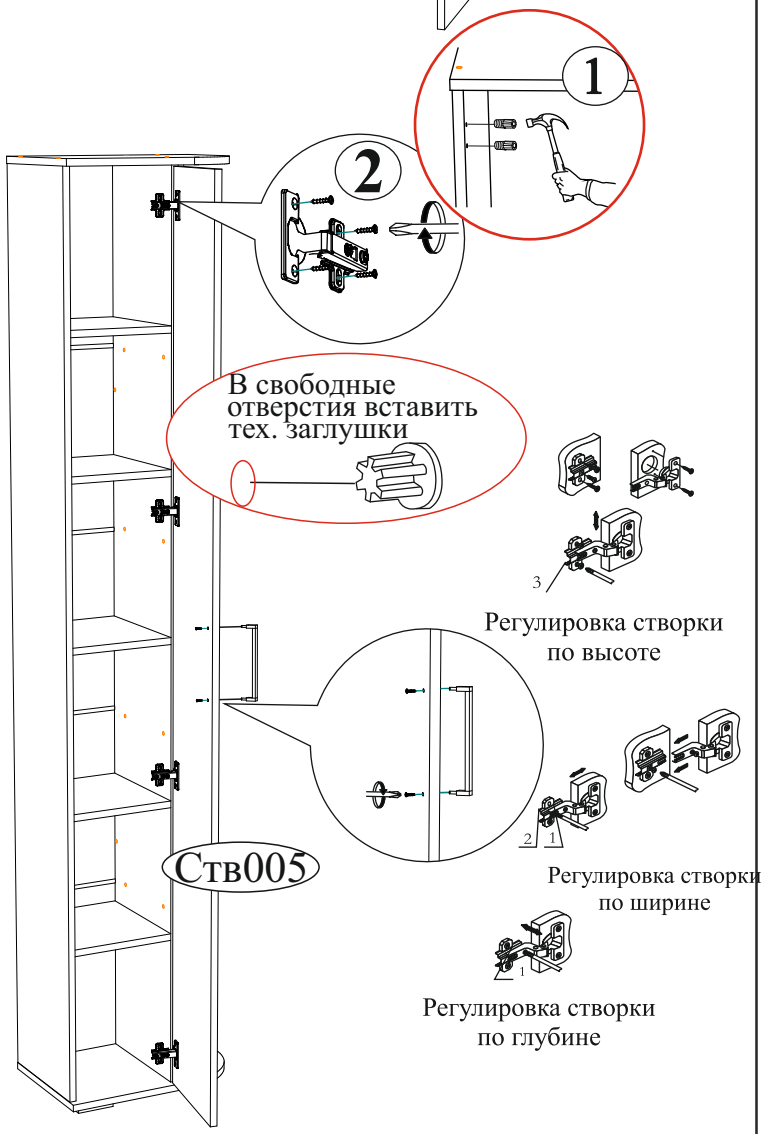

# 6

*Регулировка пенала по высоте.*



*Модуль универсальный, собирается как на левую, так и на правую сторону.*

